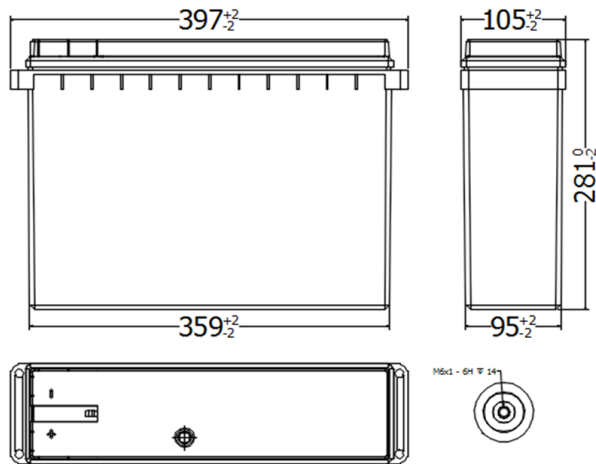

Características Dimensionales

Largo	Ancho	Alto Total	Peso (±5%)
397 mm	105 mm	281 mm	24,4 Kg.

Características Generales

Descripción del Modelo	Moura Clean MF
Capacidad (Ah - 20hs, 1,75V/cell, 25°C)	100Ah
Tipo de Batería	Plomo Ácido Estacionaria Ventilada
Temperatura de Trabajo - mínima / máxima	-10° a 45°C

Características Eléctricas

Voltaje Nominal	12V
Tensión de Fluctuación (25°C)	13,4V a 13,8V
Tensión de Recarga	14,4V ±0,1V
Compensación de la Voltaje de Fluctuación en Función de la Temperatura de Funcionamiento	- 24 mV para cada 1°C arriba de 25°C + 24 mV para cada 1°C abajo de 25°C
Corriente de Recarga Máxima	20 A
Corriente de Cortocircuito	2346 A
Referencia Resistencia Interna	5,2 mΩ (en fluctuación a 25°C)
Descarga Automática (25°C)	≤ 3% al mês
Torque en las Interconexiones	6 Nm

Capacidad Ah - @ 25°C - Horas

Regimenes	H1 - 1,75V	H3 - 1,75V	H5 - 1,75V	H10 - 1,75V	H20 - 1,75V
Capacidad Ah	59,00	74,40	82,00	92,00	100,00
C. Constante A	59,00	24,80	16,40	9,20	5,00

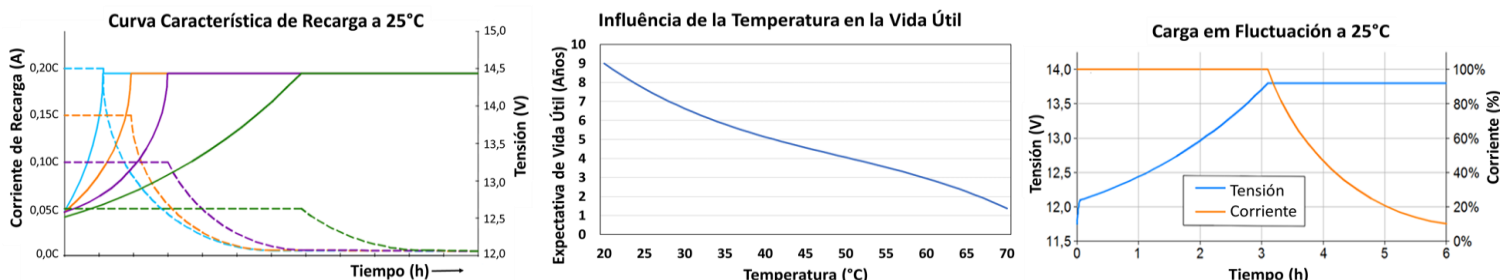
Curvas Características

Tabla Característica de Descarga en Corriente Constante (25°C, A/bat)

Modelo	Tensión Final (V/cell)	Horas					
		1	3	4	5	10	20
12MF100	1,75	59,00	24,77	18,80	16,40	9,00	5,00
	1,80	58,90	24,67	19,38	16,30	8,90	4,90
	1,85	58,80	24,57	19,25	16,20	8,80	4,80

Tabla Característica de Descarga en Potencia Constante (25°C, W/bat)

Modelo	Tensión Final (V/cell)	Horas					
		1	3	4	5	10	20
12MF100	1,75	605,00	251,00	209,00	171,00	103,00	61,00
	1,80	574,75	238,45	198,55	162,45	97,85	57,95
	1,85	546,01	226,53	188,62	154,33	92,96	55,05

Estándares Cumplidos y Certificaciones

NBR14197	NBR14199	RESOLUÇÃO CONAMA Nº 401/2008	RESOLUÇÃO ANATEL 242 E 851
NBR14198	IEC-60896-11		



La hoja de datos de la batería se puede cambiar sin previo aviso. **Compruebe si esta es la última versión utilizando el código QR en el lateral o visite moura.com.br/es/productos/es-estacionaria**

Actualizada por: Ingeniería de producto

Fecha: Mayo/2021 - Edición 2

En caso de dudas, contáctenos en moura.estacionaria@grupomoura.com